

Panasonic

Integrált telefonkészülék

Kezelési utasítás

Típuszám: **KX-TSC10HGW**

Impulzusos és DTMF tárcsázási lehetőség



Lehetővé teszi a hívó azonosítása
szolgáltatás használatát.

**A KÉSZÜLÉK HASZNÁLATA ELŐTT KÉRJÜK, OLVASSA EL ÉS
ŐRIZZE MEG EZT AZ UTASÍTÁST.**

Előkészületek

A használat alapjai

Bonyolultabb szolgáltatások

Hasznos információk

Mielőtt először használná készülékét

Köszönjük, hogy Panasonic integrált telefonkészüléket vásárolt.

A hívó azonosítása (CLIP) szolgáltatást - ahol ez a funkció rendelkezésre áll - az Ön telefontársasága biztosítja. Ha előfizetett a hívó azonosítása szolgáltatásra, akkor ez a telefonkészülék kijelzi a hívó telefonszámát.

Egy későbbi hivatkozáshoz

Gyári szám

A vásárlás időpontja

(a készülék alján található)

A forgalmazó cég neve és címe

Az alapsomagban található tartozékok

Kézibeszélő
(6. old.)

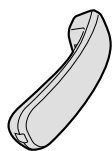

1 db

Kézibeszélő zsinór
(6. old.)

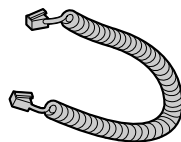

1 db

Telefonzsinór
(6. old.)

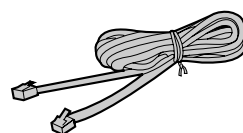

1 db

Tartalomjegyzék

Előkészületek	
A kezelőszervek elhelyezkedése	4
Folyadékkristályos kijelző	5
Beállítások	6
Az elemek behelyezése	6
A kézibeszélő/telefonzsinór csatlakoztatása	6
A programozás áttekintése	7
Az időpont és a dátum beállítása	8
A tárcsázási mód kiválasztása	10
A folyadékkristályos kijelző (LCD) kontrasztjának beállítása	11
A csengő hangerő kiválasztása	11
A használat alapjai	
Hívások kezdeményezése	12
Hívások fogadása	13
Hívó azonosítása szolgáltatás	13
A hívó lista használata	14
A hívó lista megtekintése	14
Visszahívás a hívó listából	16
A hívó telefonszámának szerkesztése	16
A hívó lista adatainak tárolása a gyorstárcsázási listában	17
A hívó lista adatainak törlése	18

Bonyolultabb szolgáltatások	
Gyorstárcsázás	19
Nevek és telefonszámok tárolása a gyorstárcsázási listában	19
Tárolt adatok keresése	22
Tárcsázás	22
Szerkesztés	23
Törlés	24
Speciális szolgáltatások	25
Ideiglenes DTMF (Tone) tárcsázás (Tárcsás illetve impulzusos választással hívó felhasználók számára)	25
Hogyan kell használni a SZÜNET gombot 	(Analog alközponti vonal/ távhívás szolgáltatás használata esetén) 25
FLASH gomb	26
A jelszó beállítása	27
A billentyűzet lezárása	28
Híváskorlátozás	29

Hasznos információk	
Falra szerelés	30
Elemcsere	31
Hibaelhárítás	32
Biztonsági óvintézkedések	34
Műszaki adatok	35

Előkészületek

A használat alapjai

Bonyolultabb szolgáltatások

Hasznos információk

A kezelőszervek elhelyezkedése

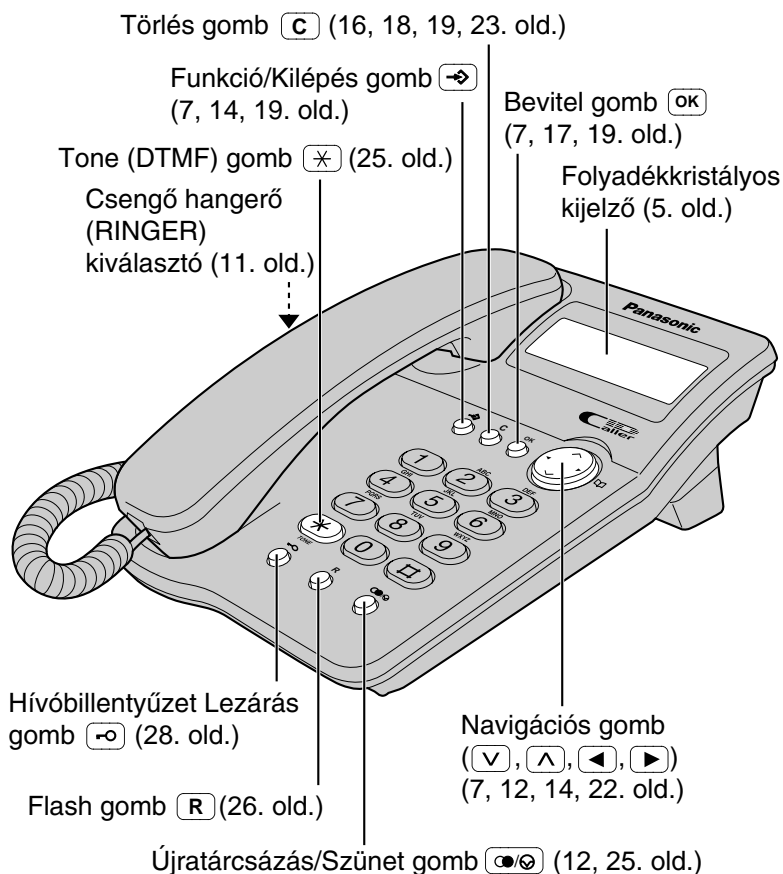

Hogyan kell használni a Navigációs gombot

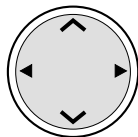

A gomb nyilakkal jelzett, négy, aktív résszel rendelkezik.



- A fel és le nyíl lenyomásával beléphet a hívó listába, és kiválaszthatja a funkció menüt, a hívó listát és a gyorstárcsázási listát. A fel és le nyíl a hallgató hangerejének beállítására is használható.
- A jobb és bal nyíl lenyomásával beléphet a gyorstárcsázási listába, és mozgathatja a kurzort a gyorstárcsázási adatokba való belépéskor.

A kezelési utasításban a navigációs gombot **↓, ↑, ←** illetve **→** nyíllal jelöljük.

Folyadékkristályos kijelző

1234567890123456
88:88^{AM}88/88  #88x8 

(Ez a kijelzés megmutatja az összes lehetséges konfigurációt.)

10 NEW CALLS
12:34 24/11

Ha a készülék nincs használatban, a kijelzőn az aktuális idő, dátum és az új hívások száma látható.

NO ITEMS STORED
0:00 1/1

Ha folyamatosan a „0:00 1/1” vagy a „12:00^{AM} 1/1” kijelzés látható, az órát be kell állítani (8, 9. old.).

01-06-35
12:34 24/11

Beszélgetés közben a hívás időtartama látható. (Pl.: 1 óra, 6 perc, 35 másodperc).

1114447777
11:50 24/11 NEW x3

Ez hívó lista kijelzés. A kijelzőn a következők láthatók:

- a hívó telefonszáma,
- az utolsó hívás dátuma és időpontja (pl.: Nov. 24, 11:50),
- a hívóra vonatkozó új információ, ha még nem tekintette meg (a kijelzőn a „NEW” látható), és
- hányszor hívott (pl.: háromszor).

☎ : Beállította a billentyűzet lezárása üzemmódot. (28. old.).

📖 : A készülék belép a gyorstárcsázási listába (19. old.).

🔴 : Megnyomta a  gombot, amikor a kézibeszélő a helyén (a villán) volt (12. old.).

🔋 : Ez a kijelzés villog, ha már kevés az energia az elemekben. Cserélje ki az elemeket (31. old.).

P : Tárcsázás vagy a telefonszámok tárolása közben megnyomta a  gombot.

F : A telefonszámok tárolása közben megnyomta az  gombot.

Beállítások

Az elemek behelyezése

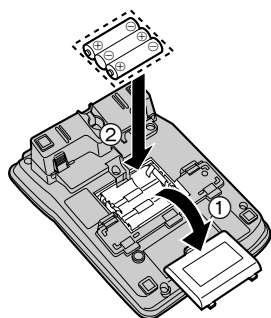

- 1 A nyíl irányában nyomja le a fedelet, és távolítsa el (①).
- 2 Helyezze be az elemeket az ábra szerinti, megfelelő sorrendben (②), ügyelve a helyes polaritásra.
- 3 Csukja be az elemtartó fedelét.

- Az elem nem tartozéka az alapcsomagnak.
- Helyezzen be három darab, kiváló minőségű, „AA” típusú, alkáli (LR6) vagy mangán (R6, UM-3) elemet. Az alkáli elemek használatát javasoljuk.
Az elemek élettartama: —közelítőleg hat hónap, ha alkáli elemeket használ.
—közelítőleg három hónap, ha mangán elemeket használ.
Az elemek élettartama függhet a használat körülményeitől és a környezeti hőmérséklettől.

Ha a készülékbe nem tesz elemet, nem tudja használni az alábbi szolgáltatásokat:

- Kijelző (5. old.)
- Hívó azonosítása szolgáltatások (13. old.)
- FLASH gomb (26. old.)
- Újratárcsázás a memóriából (12. old.)
- Programozás (7. old.)
- A gyorstárcsázási lista megtekintése/tárcsázás a gyorstárcsázási listából, amikor a kézibeszélő a helyén (a villán) van (22. old.)

A kézibeszélő/telefonzsinór csatlakoztatása

A csatlakoztatás után emelje fel a kézibeszélőt, hogy ellenőrizze a tárcsázási hangot.

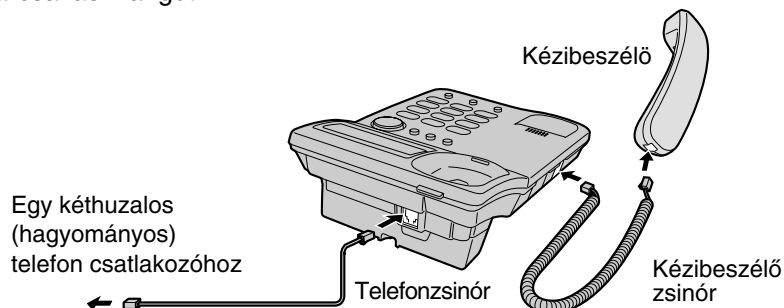

- Csak a Panasonic kézibeszélőt használja a KX-TSC10HGW típusú telefonkészülékhez.
- Csak a készülékkel szállított telefonzsinórt használja.
- Ha készüléke olyan telefon alközponthoz csatlakozik, amely nem támogatja a hívó azonosítása szolgáltatásokat, akkor nem tudja elérni ezeket a szolgáltatásokat.
- **A telefonvonalat kiegészítő túlfeszültség- és túláramvédelemmel kell ellátni. A megfelelő biztosító elemeket a telepítést végző személynek kell kiválasztania.**
- A villámcsapás okozta károkra nem vonatkozik a garancia, még akkor sem, ha telepítette a villámvédelmet.



A programozás áttekintése

Ön az alábbi funkciókat programozhatja. A kijelzőn megjelennek a programozási utasítások. A funkcióra vonatkozó részleteket lásd a hivatkozott oldalakon.

Ellenőrizze, hogy a kézibeszélő a helyén van-e.



Nyomja le a  gombot.



<Funkció menü>*

SAVE SPEED DIAL?	A nevek és telefonszámok memóriába tárolásához (19. old.).
SET CLOCK ?	Az időpont és a dátum beállításához (8. old.).
CHANGE PASSWORD?	A hívóbillentyűzet lezárás és a híváskorlátozás jelszavának megváltoztatásához (27. old.).
CALL RESTRICT ?	A híváskorlátozás beállításához (29. old.).
SET FLASH TIME ?	A hurokmegszakítási idő kiválasztásához (26. old.).
SET DIAL MODE ?	A tárcsázási mód beállításához (10. old.).
LCD CONTRAST ?	A folyadékkristályos kijelző kontrasztjának kiválasztásához (11. old.).

Programozás közben

* A kívánt funkció kiválasztásához lépkedjen az adatok között a  vagy  gomb lenyomásával. Ezután nyomja le az  gombot, hogy a következő lépésre kerüljön.

- A  gomb lenyomásával bármikor kiléphet a programozási üzemmódból.
- Ha 60 másodpercig semmilyen gombot nem nyom le, akkor a készülék kilép a programozás üzemmódból.



→ Beállítások

Az időpont és a dátum beállítása

Ön programozással választhat a 24-órás formátum vagy a délelőtt/délután (AM/PM) között.

Ellenőrizze, hogy a kézikészítő a helyén van-e.

1 Nyomja le a  gombot.

2 Nyomja le a  vagy  gombot, amíg meg nem jelenik a „SET CLOCK ?” kijelzés.

SET CLOCK ?

3 Nyomja le az  gombot.

ENTER YEAR 0000
00:00 01/01

4 Adja be négy számjegyes formátumban az aktuális évet. (Pl. A 2002. év beállításához adja be: „2002”.)

- Az évet 2000 és 2099 között állíthatja be.

ENTER YEAR 2002
00:00 01/01

5 Nyomja le az  gombot.

ENTER TIME
00:00 01/01

6 Adja be a pontos időt (az órát és a percet) négy számjeggyel. (Pl. A 9:30 időpont beállításához adja be: „0930”.)

- A 24-órás formátumnál: 0000 és 2359 közötti számokat adjon be.
- A délelőtt/délután (AM/PM) beállításánál: 0100 és 1259 közötti számokat adjon be.

ENTER TIME
09:30 01/01

7 Nyomja le az  gombot.

- Ha 0000 és 0059 illetve 1300 és 2359 közötti számot ad be, a készülék az időt 24-órás formátumban, automatikusan beállítja. Folytassa a 10. lépéstől.

#=AM/PM
09:30 01/01



- 8 Nyomja le a **#** gombot a 24-órás formátum, a délelőtt („AM”) vagy a délután („PM”) kiválasztásához.
[Pl.: Ön a délutánt („PM”) választja ki.]

#=AM / PM
09:30^{PM}01/01

Kijelzés **Opció**

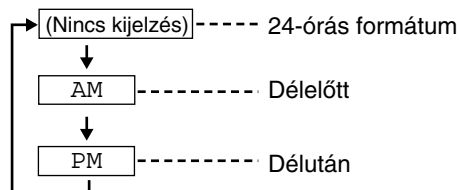

- A kijelzőn a **#** gomb minden egyes lenyomására változik a kiválasztás.

- 9 Nyomja le az **OK** gombot.

ENTER DAY / MONTH
09:30^{PM}01/01

- 10 Adja be négy számjegyes formátumban az aktuális napot és hónapot.
(Pl. A december 27-i dátum beállításához adja be: „2712”).

ENTER DAY / MONTH
09:30^{PM}27/12

- 11 Nyomja le az **OK** gombot.

STORED

- Az óra elindul.
- A kijelzés visszaáll a 2. lépésre. Ha ki akar lépni a programozás üzemmódból, nyomja le a **→** gombot, vagy várjon 60 másodpercet.

- Az időpont és a dátum beállításakor a **◀** gomb lenyomásával visszatérhet az előző menühöz (2 – 10. lépés).
- Ha nem jól adja be az időpontot és a dátumot, a kijelzőn az „ERROR” üzenet jelenik meg, és Ön nem tudja folytatni a beállítást. Adja be helyesen az időpontot és a dátumot.

Ha a készülékben lévő elemek lemerültek, akkor beszélgetés közben, illetve az elemek cseréje után az időpont és a dátum a következő módon látható a kijelzőn: „0:00 1/1” vagy „12:00^{AM} 1/1”. Állítsa be a dátumot/pontos időt.

A hívó azonosítása szolgáltatással rendelkező felhasználók számára (13. old.)

Ha a hívó azonosítása szolgáltatásnál az időpont kijelzés szolgáltatás is rendelkezésre áll:
A csengetés után a hívó azonosítása információ felülírja az órát, ha a beállított időpont és/vagy dátum nem pontos. Ha azonban előzőleg nem állította be a pontos időt, akkor a hívó azonosítása információ nem állítja be az órát.

→ Beállítások

A tárcsázási mód kiválasztása



Ön programozással kiválaszthatja a tárcsázási módot. Ha a telefonközpont, amihez készüléke csatlakozik, DTMF választással működik, akkor állítsa „Tone” állásba. Ha impulzusos választással kell hívnia, állítsa „Pulse” állásba. Készülékének gyári beállítása: „Tone”.

Ellenőrizze, hogy a kézibeszélő a helyén van-e.

1 Nyomja le a  gombot.

SAVE SPEED DIAL?





2 Nyomja le az  vagy  gombot, amíg meg nem jelenik a „SET DIAL MODE ?” kijelzés.

SET DIAL MODE ?

3 Nyomja le az  gombot.

:TONE

4 Válassza ki a „PULSE” vagy „TONE” (DTMF) tárcsázási módot a  illetve  gomb lenyomásával.

5 Nyomja le az  gombot.

STORED

- A kijelzés visszaáll a 2. lépésre. Ha ki akar lépni a programozás üzemmódból, nyomja le a  gombot, vagy várjon 60 másodpercet.



- A  gomb lenyomásával bármikor kiléphet a programozási üzemmódból.

A folyadékkristályos kijelző (LCD) kontrasztjának beállítása

Ön programozással beállíthatja a folyadékkristályos kijelző (LCD) kontrasztját 1 és 4 között. Telefonkészülékének gyári beállítása: 2.

Ellenőrizze, hogy a kézibeszélő a helyén van-e.

1 Nyomja le a  gombot.



2 Nyomja le a  vagy  gombot, amíg meg nem jelenik a „LCD CONTRAST ?” kijelzés.



LCD CONTRAST ?

3 Nyomja le az  gombot.

- A folyadékkristályos kijelzőn megjelenik az aktuális beállítás.

□□

4 Válassza ki a kívánt kontrasztot a  illetve  gomb lenyomásával.

- A  illetve  gomb minden egyes lenyomására változik az LCD kontrasztja.

5 Nyomja le az  gombot.

- A kijelzés visszaáll a 2. lépésre. Ha ki akar lépni a programozás üzemmódból, nyomja le a  gombot, vagy várjon 60 másodpercet.

STORED

- A  gomb lenyomásával bármikor kiléphet a programozási üzemmódból.



A csengő hangerő kiválasztása

A csengő hangerőnél a következők közül választhat: HIGH (Hangos), LOW (Halk) vagy OFF (Kikapcsolva). Készülékének gyári alapbeállítása: HIGH (Hangos).

RINGER (Csengő) hangerő kiválasztó:

Állítsa HIGH (Hangos), LOW (Halk) vagy OFF (Kikapcsolva) állásba.

- Ha a csengő hangerő kiválasztót “OFF” (Kikapcsolva) állásba kapcsolja, akkor a készülék nem csenget.

HIGH  OFF
LOW
RINGER

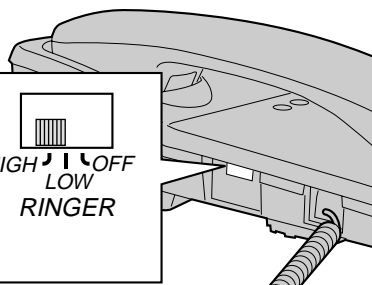

Hívások kezdeményezése

1 Emelje fel a kézibeszélőt.

12:34 24/11

2 Tárcsázza a telefonszámot.

- A kijelzőn megjelenik a tárcsázott szám.
- Néhány másodperc múlva a hívás időtartama jelenik meg.
- Ha mellétárcsázott, bontson, majd kezdje előlről az 1. lépéstől.

1 2 3 4 5 6 7 8 9 0

12:34 24/11

0 0 - 0 0 - 0 0

12:34 24/11

3 Ha befejezte a beszélgetést, bontson.

Az utoljára hívott szám újratárcsázása

Emelje fel a kézibeszélőt. ➔ Nyomja le a  gombot.



Újratárcsázás az újratárcsázási lista használatával (Újratárcsázás a memóriából)

A készülék az újratárcsázási listában az utoljára hívott 20 telefonszámot tárolja.

1. Nyomja le a  gombot.

- A kijelzőn megjelenik az utoljára tárcsázott szám, és a „☎” ikon.
- Ha a készülék a tárcsázott számot a gyorstárcsázási listában tárolja, akkor a szám helyett a név jelenik meg. A szám megtekintéséhez nyomja le a  gombot.

2. Válassza ki a kívánt számot a  vagy  gomb lenyomásával.

- A listában a  gomb lenyomásával is kereshet.
- A listából való kilépéshez nyomja le a  gombot.

3. Emelje fel a kézibeszélőt.

- A készülék a kijelzőn látható számot tárcsázza.
- Egy adat törléséhez ismételje meg az 1. és 2. lépést, majd nyomja le a  gombot.
- Ha a kijelzőn a „NO ITEMS STORED” üzenet jelenik meg, akkor a lista üres.

A kézibeszélő hangerő beállítása (4 szint) beszélgetés közben

A hangerő növeléséhez nyomja le a  gombot.

A hangerő csökkentéséhez nyomja le a  gombot.

- A folyadékkristályos kijelzőn néhány másodpercig a hangerő szintje látható.

Pl.: Kézibeszélő hangerő szint: 2

□□

12:34 24/11

Hívások fogadása

Amikor hívás érkezik, a készülék csenget, és a kijelzőn megjelenik az „INCOMING CALL” üzenet.

Ha Ön előfizet a hívó azonosítása szolgáltatásra, akkor a készülék csengetése alatt megjelenik a hívóra vonatkozó információ (lásd az alábbiakban).

- 1 Amikor a készülék csenget, vegye fel a kézibeszélőt.
 - 2 Ha befejezte a beszélgetést, bontson.
- Ha a csengőt kikapcsolja („OFF”-ra állítja – lásd 11. old.), a készülék nem csenget.

Hívó azonosítása szolgáltatás



Ez a készülék kompatibilis az Ön helyi telefontársasága által kínált hívó azonosítása szolgáltatással. Ha Ön előfizet a hívó azonosítása szolgáltatásra, akkor a készülék csengetése alatt megjelenik a hívóra vonatkozó információ.

A készülék a hívó listában maximálisan 50, különböző hívóra vonatkozó információt képes tárolni, beleértve, hogy a hívó hányszor hívta. A készülék a hívó lista információt a legutóbbi hívástól a legrégebbi hívásig, sorrendben tárolja. Az 51. beérkező hívás törli a legrégebbi hívás adatait. A lista segítségével Ön automatikusan visszahívhatja a hívókat, illetve a hívó listában szereplő hívók telefonszámait eltárolhatja a gyorstárcsázási memóriában.

Hogyan jelenik meg a hívóra vonatkozó információ egy hívás beérkezésekor

Amikor a készülék csenget, a kijelzőn a hívó telefonszáma látható.*

- Miután Ön fogadta a hívást, a kijelző a hívás időtartamát mutatja.

1114447777

11:50 24/11

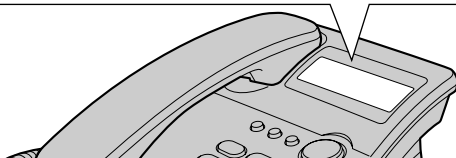

*Privát nevek megjelenítése

Ha olyan telefonszámról érkezik hívása, amelyet eltárolt a gyorstárcsázási listában, akkor a hívó neve jelenik meg.

- Ennek a funkciónak a használatához a neveket és telefonszámokat előzetesen el kell tárolnia a gyorstárcsázási listában (19. old.).

TINA ROBINSON

11:50 24/11

➔ Hívó azonosítása szolgáltatás

- A hívóra vonatkozó információ nem jelenik meg az alábbi esetekben:
 - Ha a hívó olyan körzetből hív, ahol nincs biztosítva a hívó azonosítása szolgáltatás, akkor a kijelzőn az „OUT OF AREA” üzenet jelenik meg.
 - Ha a hívó kérte, hogy adatai ne jelenjenek meg, akkor a kijelzőn a „PRIVATE CALLER” üzenet jelenik meg.
 - Ha a készülék távolsági hívást érzékelt, és nem kapja meg a hívó nevét és/vagy telefonszámát, akkor a kijelzőn a „LONG DISTANCE” üzenet jelenik meg.
- Ha készüléke olyan telefon alközponthoz csatlakozik, amely nem támogatja a hívó azonosítása szolgáltatásokat, akkor ezek a szolgáltatások nem állnak rendelkezésre.

- Ha a készülékben lévő elemek lemerültek, a hívó azonosítása szolgáltatás nem áll rendelkezésre.
- Ha körzetében rendelkezésre áll a név és az időpont/dátum megjelenítése szolgáltatás, akkor a kijelzőn a hívó neve és a hívás érkezésének időpontja/dátuma látható. Ha további információra van szüksége, forduljon a telefontársasághoz.

A hívó lista használata

Ha 10 új hívása érkezett, és a készüléket éppen nem használja, akkor a kijelzőjén megjelenik az új hívások száma, a jobb oldalon látható módon.

10 NEW CALLS
12:34 24/11

A hívó lista megtekintése

Ha ellenőrizni kívánja, hogy ki hívta, kövesse az alábbi lépéseket.

- 1 A hívó listába való belépéshez nyomja le a vagy gombot.

1114447777
11:50 24/11 NEW

- 2 Ha a legutóbbi hívástól kezdődően kíván keresni, nyomja le a gombot.
 - Ha a legrégebbi hívástól kezdődően kíván keresni, nyomja le a gombot.
 - A hívók közötti lépkedéshez nyomja le a vagy gombot.

- 3 A hívó listából való kilépéshez nyomja le a gombot.

- Ha a kijelzőn a „NO ITEMS STORED” üzenet jelenik meg, akkor a hívó lista üres.
- Ha ugyanattól a hívótól több hívása is érkezett, akkor készüléke a legutóbbi hívás dátumát és időpontját tárolja.



PI.: Amikor a legutóbbi hívástól keres:

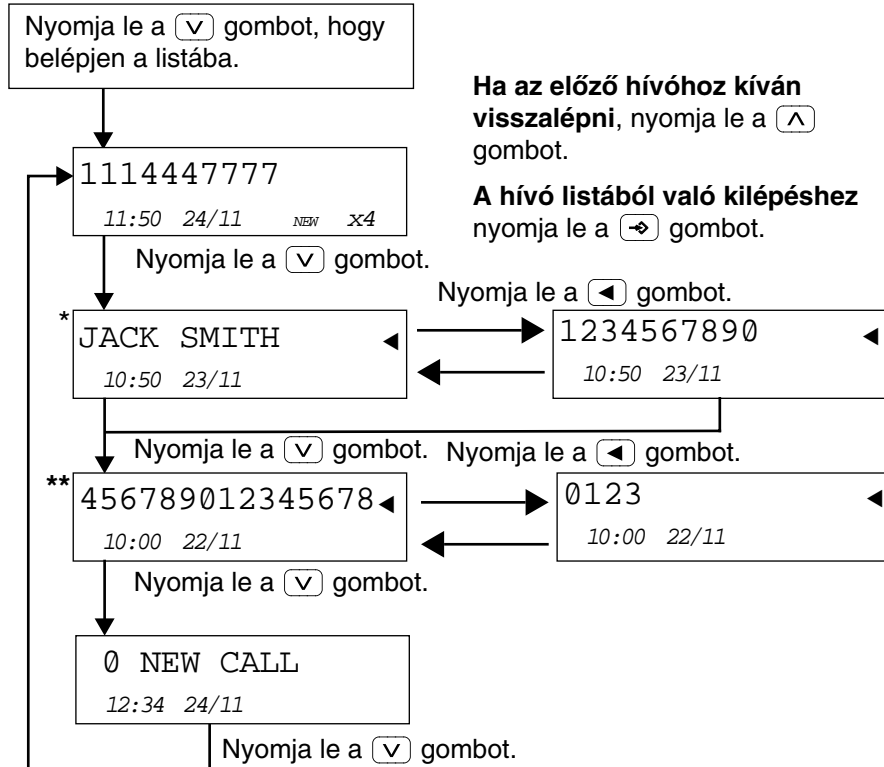

A használat alapjai

*Ha egy, a gyorstárcsázási listában tárolt telefonszámról érkezik hívása, akkor a hívó neve jelenik meg (**Privát név megjelenítése**).

Ha a telefonszámot kívánja megtekinteni, nyomja le a gombot. A gomb minden egyes lenyomásakor átvált a kijelzés.



**Ha a szám után egy nyíl () látható, akkor nem látszik a teljes telefonszám. A további számjegyek megtekintéséhez, illetve az előző kijelzéshez való visszalépéshez nyomja le a gombot. A gomb minden egyes lenyomásakor átvált a kijelzés.

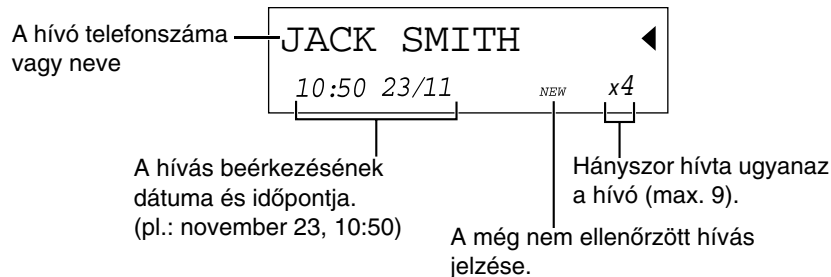

A kijelzések jelentése:



➔ A hívó lista használata

Visszahívás a hívó listából

1 A hívó listába való belépéshez nyomja le a  vagy  gombot.

2 Válassza ki a kívánt hívót a  vagy  gomb lenyomásával.

- Ha ki akar lépni a hívó listából, nyomja le a  gombot, vagy várjon 60 másodpercet.

JACK SMITH ◀
10:50 23/11

3 Emelje fel a kézibeszélőt.

- Készüléke automatikusan tárcsázza a kijelzett telefonszámot.
- Néhány másodperc múlva a kijelzőn megjelenik a hívás időtartama.



1234567890
10:50 24/11



00-00-00
10:50 24/11

- Bizonyos esetekben Önnek esetleg változtatásokat kell eszközölnie a telefonszámon, még a tárcsázás előtt (lásd az alábbiakban).
- Ha a hívóra vonatkozó információnál nem jelenik meg a hívó telefonszáma, akkor Ön az adott hívót nem tudja visszahívni.

A hívó telefonszámának szerkesztése

Ön szerkesztheti a hívó listában tárolt telefonszámot.

1 A hívó listába való belépéshez nyomja le a  vagy  gombot.

2 Válassza ki a kívánt hívót a  vagy  gomb lenyomásával.

3 Nyomja le a  vagy az  gombot.

1234567890
10:50 23/11 NEW x4

Számjegy hozzáadása

Írja hozzá a számjegyet az aktuális számhoz.

01234567890

Számjegy törlése

A számjegy törléséhez nyomja le a  gombot.

4 A telefonszám szerkesztése után Ön folytathatja visszahívással vagy tárolással is.

Ha vissza kívánja hívni a számot, emelje fel a kézibeszélőt.

Ha a számot tárolni kívánja a gyorstárcsázás memóriában, a művelet végrehajtásához kövesse a 17. oldal 4 – 5. lépését.

- Ha a szerkesztés során ki akar lépni a hívó listából, nyomja le a  gombot, vagy várjon 60 másodpercet.



A hívó lista adatainak tárolása a gyorstárcsázási listában

Ön a hívó listában lévő számokat eltárolhatja a gyorstárcsázás listában.
Ellenőrizze, hogy a kézibeszélő a helyén van-e.

1 A hívó listába való belépéshez nyomja le a vagy gombot.

2 Válassza ki a tárolni kívánt hívót a vagy gomb lenyomásával.

1 2 3 4 5 6 7 8 9 0
10:50 23/11 NEW X4

3 Nyomja le a vagy az gombot.
• Ha a számot szerkesztenie kell, kövesse a 16. oldalon leírtakat.

1 2 3 4 5 6 7 8 9 0

4 Nyomja le az gombot.

Ha a hívóhoz nem tartozik név információ, a kijelzőn megjelenik az „ENTER NAME” üzenet.

ENTER NAME

a) Ha szüksége van a névre, adja be a nevet (21. old).

Ha befejezte, nyomja le az gombot.

b) Ha nincs szüksége a névre, nyomja le az gombot.

Ha a név információ rendelkezésre áll, a kijelzőn az „ENTER LIST#” üzenet jelenik meg.

ENTER LIST# #12

- A készülék automatikusan kiválaszt egy üres memóriarekeszt. (Pl.: az üres memóriarekesz száma „12”.)
- Ön a hívóbillentyűzet segítségével vagy a illetve gomb lenyomásával más memóriarekesz számot (01 – 50) is kiválaszthat.

5 Nyomja le az gombot.

STORED

Ha a manuálisan kiválasztott memóriarekesz már foglalt, akkor a jobb oldalon látható kijelzés jelenik meg.



OVERWRITE ? #11

A felülíráshoz nyomja le az gombot.

Ha egy másik, üres memóriarekeszt kíván kiválasztani, nyomja le a gombot, adja meg egy üres memóriarekesz számát a hívóbillentyűzet segítségével vagy a illetve gomb lenyomásával, majd nyomja le az gombot.

- Néhány másodperc múlva a kijelző visszaáll a hívó lista megjelenítésére. Ön újabb adatokat tárolhat. Ha ki akar lépni a hívó listából, nyomja le a gombot, vagy várjon 60 másodpercet.

➔ A hívó lista használata



- Ha a 4. lépésben a kijelzőn a „MEMORY IS FULL” üzenet látható, a listából való kilépéshez nyomja le a  gombot. Ha tárolt adatokat kíván törölni a gyorstárcsázási listából, olvassa el a 23. oldalt.
- Ha a tárolás során törölni kíván, nyomja le a  gombot, és kezdje újra az 1. lépéstől.
- Ön nem tud hívóra vonatkozó információt tárolni a gyorstárcsázási listában, ha nem jelenik meg a telefonszám.



A hívó lista adatainak törlése

A hívó lista ellenőrzése után Ön törölhet néhány adatot, vagy az összes bevitelt is kitörölheti.

Ellenőrizze, hogy a kézibeszélő a helyén van-e.

Egy adott hívó törlése a hívó listából

1 A hívó listába való belépéshez nyomja le a  vagy  gombot.

2 Válassza ki a törölni kívánt hívót a  vagy  gomb lenyomásával.

JACK SMITH
10:50 23/11

3 Nyomja le a  gombot.

- A készülék törli az adatot.
- Néhány másodperc múlva a kijelzőn megjelenik az előző hívóra vonatkozó információ.
- Ha ki akar lépni a hívó listából, nyomja le a  gombot, vagy várjon 60 másodpercet.

CLEAR

Az összes hívó törlése a hívó listából

1 Nyomja le a  gombot.

ALL CLEAR ?

2 Nyomja le az  vagy a  gombot.

- A készülék törli az összes bevitelt.
- A készülék kilép a hívó listából.

ALL CLEAR

NO ITEMS STORED
12:34 24/11

Gyorstárcsázás



Nevek és telefonszámok tárolása a gyorstárcsázási listában

Ön maximálisan 50 nevet és telefonszámot tárolhat a memóriarekeszekben.
Ellenőrizze, hogy a kézibeszélő a helyén van-e.

1 Nyomja le a gombot.

SAVE SPEED DIAL?



2 Nyomja le az gombot.

ENTER NAME



3 A hívóbillentyűzet segítségével adja be a legfeljebb 15 karakteres nevet (21. old.).

- Egy név beadásakor a kurzor mozgatásához nyomja le a vagy gombot.
- Ha nincs szüksége a névre, nyomja le az gombot, és folytassa az 5. lépéstől.

4 Nyomja le az gombot.

- Ha a szerkesztéshez vissza kíván térni a 3. lépéshez, nyomja le a gombot.

ENTER PHONE NO.



5 Adja be a maximálisan 22 számjegyű telefonszámot.

- Ha véletlenül rossz számot ad be, nyomja le a gombot, és adja be a helyes számot.
- Egy szám beadásakor a kurzor mozgatásához nyomja le a vagy gombot.

1234567890



6 Nyomja le az gombot.

- A készülék automatikusan kiválaszt egy üres memóriarekeszt. (Pl.: az üres memóriarekesz száma „05”.)
- Ön a hívóbillentyűzet segítségével vagy a illetve gomb lenyomásával más memóriarekesz számot (01 – 50) is kiválaszthat.

ENTER LIST#

#05

Bonyolultabb szolgáltatások

(Folytatás)

→ Gyorstárcsázás

7 Nyomja le az **OK** gombot.

STORED
R

Ha a manuálisan kiválasztott memóriarekesz már foglalt, akkor a jobb oldalon látható kijelzés jelenik meg.

A felülíráshoz nyomja le az **OK** gombot.

Ha egy másik, üres memóriarekeszt kíván kiválasztani, nyomja le a **^**

gombot, adja meg egy üres

memóriarekesz számát a

hívóbillentyűzet segítségével vagy a **v** illetve **^** gomb lenyomásával, majd nyomja le az **OK** gombot.

OVERWRITE ?
R #04

- Ha újabb adatokat kíván tárolni, ismételje meg az eljárást a 2. lépéstől.

- A kijelzés visszaáll a 1. lépésre. Ha ki akar lépni a programozás üzemmódból, nyomja le a **→** gombot, vagy várjon 60 másodpercet.

- Ha a 2. lépésben a kijelzőn a „MEMORY IS FULL” üzenet látható, a listából való kilépéshez nyomja le a **→** gombot. Ha tárolt adatokat kíván törölni a gyorstárcsázási listából, olvassa el a 23. oldalt.
- A **→** gomb lenyomásával bármikor kiléphet a programozási üzemmódból.
- Ha a tárcsázás során szünetet kell tartani, akkor a kívánt helyen nyomja le a **⊗/⊗** gombot. Ha szükséges, akkor Ön egy telefonszámban az **R** gombot is eltárolhatja. A **⊗/⊗** illetve az **R** gomb lenyomása egy számjegynek számít (25, 26. old.).
- Amikor a billentyűzet lezárása (28. old.) vagy a híváskorlátozás (29. old.) szolgáltatást használja, nem tudja a telefonszámot eltárolni a gyorstárcsázási listában (#01 - #03).



Karakterek kiválasztása a nevek beviteléhez

A betűk és szimbólumok beviteléhez a hívógombok (0 – 9) használhatók. Az egyes gombok lenyomásával az alábbiakban látható karaktereket választhatja ki

Gombok	Hányszor kell lenyomni a hívógombot										
	1	2	3	4	5	6	7	8	9	10	11
1	#	&	'	()	*	,	-	.	/	1	
2	A	B	C	2							
3	D	E	F	3							
4	G	H	I	4							
5	J	K	L	5							
6	M	N	O	6							
7	P	Q	R	S	7						
8	T	U	V	8							
9	W	X	Y	Z	9						
0	0	Szóköz									
◀	A kurzort balra viszi.										
▶	A kurzort jobbra viszi.										

Ha egy név beadása közben hibázik

A ◀ illetve ▶ gomb segítségével vigye a kurzort a hibás karakterre, a törléséhez nyomja le a C gombot, majd adja be a helyes karaktert.

A C gomb minden egyes lenyomása egy karaktert töröl.

Például a „TOM JONES” név bevitele:

1 Nyomja le a 8 hívógombot.

2 Nyomja le háromszor a 6 hívógombot, majd nyomja le a ▶ gombot.

3 Nyomja le egyszer a 6 hívógombot, majd nyomja le kétszer a ▶ gombot.

4 Nyomja le az 5 hívógombot, nyomja le háromszor a 6 hívógombot, majd nyomja le a ▶ gombot.

5 Nyomja le kétszer a 6 hívógombot, nyomja le kétszer a 3 hívógombot, majd nyomja le négyszer a 7 hívógombot.

→ Gyorstárcsázás

Tárolt adatok keresése

Ellenőrizze, hogy a kézibeszélő a helyén van-e.

- 1 A gyorstárcsázási listába való belépéshez nyomja le a ◀ vagy ▶ gombot.

SPEED DIAL LIST
☞

- 2 Válassza ki a kívánt adatot a ▼ vagy ▲ gomb segítségével.

JOHN WHITE ◀
☞ #01

- A készülék a gyorstárcsázási adatokat az alábbiakban látható sorrendben tárolja.
- Ön egy adatot a memóriarekesz számának (01 – 50) közvetlen beadásával is elérhet.

Nyomja le a ▼ gombot.

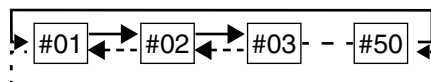

Nyomja le a ▲ gombot.

- Ha az 1. lépésben a kijelzőn a „NO ITEMS STORED” üzenet jelenik meg, akkor a gyorstárcsázási lista üres.
- Ha a 2. lépésben a kijelzőn az „EMPTY” üzenet jelenik meg, akkor az adott memóriarekesz üres.
- Ön a → gomb lenyomásával bármikor kiléphet a gyorstárcsázási listából.

Tárcsázás

- 1 A gyorstárcsázási listába való belépéshez nyomja le a ◀ vagy ▶ gombot.

SPEED DIAL LIST
☞

- 2 Válassza ki a kívánt adatot a ▼ vagy ▲ gomb segítségével.

- Ön egy adatot a memóriarekesz számának (01 – 50) közvetlen beadásával is elérhet.

- 3 Emelje fel a kézibeszélőt.

- 4 A bontáshoz tegye a helyére (a villára) a kézibeszélőt.

- A tárolt számot az alábbiak szerint is tárcsázhatja.
 1. Emelje fel a kézibeszélőt.
 2. Keresse meg a kívánt adatot (lásd a fenti 1. és 2. lépést).
 3. Nyomja le az OK gombot.



Szerkesztés

Ellenőrizze, hogy a kézibeszélő a helyén van-e.

- 1 A gyorstárcsázási lista való belépéshez nyomja le a ◀ vagy ▶ gombot.

SPEED DIAL LIST



- 2 Válassza ki a megváltoztatni kívánt adatot a ▼ vagy ▲ gomb lenyomásával.

- Ön egy adatot a memóriarekesz számának (01 – 50) közvetlen beadásával is elérhet.

- 3 Nyomja le a ▶ vagy az OK gombot. **Ha a hívóhoz nem tartozik név információ, a kijelzőn megjelenik az „ENTER NAME” üzenet.**

ENTER NAME

#05

- a) Ha szüksége van a névre, adja be a nevet (21. old), és folytassa a 4. lépéstől.
b) Ha nincs szüksége a névre, folytassa a 4. lépéstől.

Ha a hívóhoz név információ is tartozik, szerkessze a nevet a hívógombok segítségével (21. old.).

- Egy hibás karakter törléséhez a ◀ illetve ▶ gomb segítségével vigye a kurzort a karakterre, majd nyomja le a C gombot.

- 4 Nyomja le az OK gombot.

1234567

#05

- 5 Írja hozzá a számjegyet az aktuális számhoz.

- A C gomb minden egyes lenyomása egy számjegyet töröl.
- A kurzor mozgatásához nyomja le a ◀ vagy ▶ gombot.

- 6 A szerkesztés után, a tárolási eljárás folytatásához ismétlje meg a 19. illetve 20. oldalon található 6. és 7. lépést.

→ Gyorstárcsázás

Törlés

Ellenőrizze, hogy a kézibeszélő a helyén van-e.

1 A gyorstárcsázási listába való belépéshez nyomja le a ◀ vagy ▶ gombot.

2 Válassza ki a törölni kívánt adatot a ▼ vagy ▲ gomb segítségével.
• Ön egy adatot a memóriarekesz számának (01 – 50) közvetlen beadásával is elérhet.

3 Nyomja le a C gombot.
• A törlés leállításához nyomja le a ◀ gombot.

CLEAR ?
#01

4 Nyomja le a C vagy az OK gombot.
• További adatok törléséhez ismétlje meg az eljárást a 2. lépéstől.
• Ha ki akar lépni a gyorstárcsázási listából, nyomja le a ↵ gombot, vagy várjon 60 másodpercet.

CLEAR
#

EMPTY
#01

- Ön a ↵ gomb lenyomásával bármikor kiléphet a gyorstárcsázási listából.
- Amikor a billentyűzet lezárása (28. old.) vagy a híváskorlátozás (29. old.) szolgáltatást használja, nem tudja a telefonszámot törölni a gyorstárcsázási listából (#01 - #03).

Speciális szolgáltatások

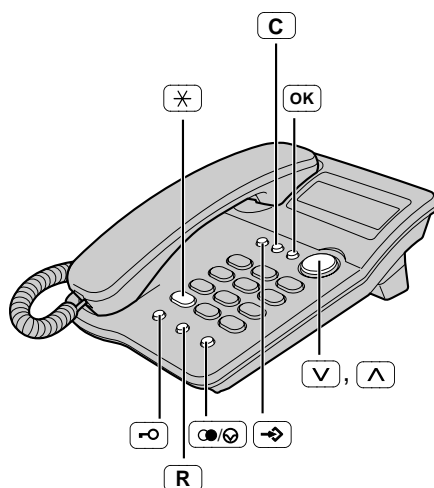

Ideiglenes DTMF (Tone) tárcsázás (Tárcsás illetve impulzusos választással hívó felhasználók számára)

Nyomja le a gombot, mielőtt beadná a DTMF tárcsázást igénylő hozzáférési számokat.

- A tárcsázási mód DTMF jelzésekre vált. Ekkor beadhatja a hozzáférési számokat, amelyek pl. egy üzenetrögzítő lekérdezéséhez, elektronikus banki szolgáltatások eléréséhez stb. szükségesek. Amikor bont, az üzemmód visszaáll impulzusos tárcsázásra.

Hogyan kell használni a SZÜNET gombot (Analog alközponti vonal/távhívás szolgáltatás használata esetén)

Ha készülékével egy alközponti vonalhoz csatlakozik, és a városi szám hívása előtt egy fővonal előválasztó kódot kell beadnia, vagy pedig távhívást kezdeményez, akkor azt javasoljuk, hogy egy szünet beadásához nyomja le a gombot.

Pl. A fővonal előválasztó kódja: (alközpont)

→ →

- A gomb egyszeri lenyomása a számjegyek között 3,5 másodperces szünetet hoz létre.
Ez megakadályozza a téves tárcsázást, amikor Ön újratárcsáz, vagy egy tárolt számot tárcsáz.
- Ha egynél többször nyomja le a gombot, azzal megnöveli a számjegyek közötti szünet hosszát.

→ Speciális szolgáltatások

FLASH gomb

Az **R** gomb lenyomásával az alközpont olyan speciális szolgáltatásait veheti igénybe, mint pl. a mellékállomási hívás átadása, illetve olyan speciális (opcionális) telefonszolgáltatásokat érhet el, mint a várakozó hívás jelzése.

A flash idő kiválasztása

A hurokmegszakítási idő attól a telefonközponttól illetve alközponttól függ, amelyhez készüléke csatlakozik. A következő hurokmegszakítási idők közül választhat: „80, 90, 100, 110, 200, 250, 300, 400, 600, 700 msec”. Készülékének gyári beállítása „100 msec”.

Ellenőrizze, hogy a kézibeszélő a helyén van-e.

1 Nyomja le a **→** gombot.

2 Nyomja le a **∨** vagy **∧** gombot, amíg meg nem jelenik a „SET FLASH TIME ?” kijelzés.

SET FLASH TIME ?

3 Nyomja le az **OK** gombot.

FLASH TIME 100MS

4 Válassza ki a kívánt időt a **∨** illetve **∧** gomb lenyomásával.

5 Nyomja le az **OK** gombot.

- A kijelzés visszaáll a 2. lépésre. Ha ki akar lépni a programozás üzemmódból, nyomja le a **→** gombot, vagy várjon 60 másodpercet.

STORED

- A **→** gomb lenyomásával bármikor kiléphet a programozási üzemmódból.
- Ha a készülék alközponthoz csatlakozik, akkor az alközponti szolgáltatások (hívásátadás stb.) esetleg nem működnek megfelelően. A helyes beállítást beszélje meg az alközponti szolgáltatóval.







A jelszó beállítása

Ön megváltoztathatja a billentyűzár és a híváskorlátozás jelszavát. A gyárilag, előre beállított jelszó: „1111”.

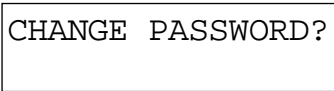
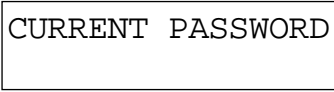
A jelszó beállítása

Ellenőrizze, hogy a kézibeszélő a helyén van-e.

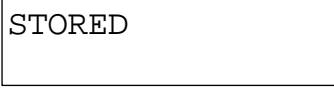
- 1 Nyomja le a gombot.
 - 2 Nyomja le a vagy gombot, amíg meg nem jelenik a „CHANGE PASSWORD?” kijelzés. 
 - 3 Nyomja le az gombot. 
 - 4 Adja be az érvényes jelszót. 
 - 5 Nyomja le az gombot.
 - Ha a 4. lépésben téves jelszót adott be, akkor a kijelzőn először az „ERROR” üzenet jelenik meg, majd a „- - - -” kijelzés látható. Adja be a helyes jelszót.
 - 6 Adja be az új, 4 számjegyű jelszót. (Pl. „1234”-et ad be.) 
 - 7 Nyomja le az gombot.
 - A kijelzés visszaáll a 2. lépésre. Ha ki akar lépni a programozás üzemmódból, nyomja le a gombot, vagy várjon 60 másodpercet.
- A gomb lenyomásával bármikor kiléphet a programozási üzemmódból.

Bonyolultabb szolgáltatások

Kérjük jegyezze fel saját jelszavát. Ha elfelejti jelszavát, forduljon a legközelebbi Panasonic szervizhez.



➔ Speciális szolgáltatások

A billentyűzet lezárása

Ön megakadályozhatja, hogy készülékéről bárki, bármilyen hívást kezdeményezzen, mert arról csak a gyorstárcsázási listában lévő számokat (#01, #02 és #03) lehet hívni. Miután a hívóbillentyűzetet lezárta, a készülékről még a segélykérő számok sem hívhatók. Amíg a billentyűzet lezárását nem törli, készülékéről csak bejövő hívásokat lehet fogadni.

Azt javasoljuk, hogy mielőtt a billentyűzet lezárása vagy a híváskorlátozás (29. old.) szolgáltatást használja, a gyorstárcsázási lista memóriarekeszeibe (#01, #02 és #03) programozza be a segélyhívó számokat (19. old.). Ha a hívóbillentyűzetet le is zárja, vagy a tárolt számok korlátozás alá esnek is, az ezeken a gombokon tárolt számok még mindig hívhatók.

A hívóbillentyűzet lezárásának beállítása

- 1 Nyomja le a  gombot.
 - A folyadékkristályos kijelzőn villog a „ Q ” ikon.
- 2 Adja be a jelszót (27. old.).
- 3 Nyomja le az  gombot.
 - A kijelzőn a „ Q ” ikon látható.
 - Ha téves jelszót adott be, akkor a kijelzőn először az „ERROR” üzenet jelenik meg, majd a „— — —” kijelzés látható. Adja be a helyes jelszót.

ENTER PASSWORD

Q

: ****

Q

Ha a kézibeszélő felemelése után megnyomja a hívóbillentyűzet valamelyik gombját, a kijelzőn a „DIAL LOCKED” üzenet jelenik meg.

A billentyűzet lezárása esetén Ön az alábbi szolgáltatásokat tudja használni:

- Hívhatja a gyorstárcsázási lista memóriarekeszeibe (#01, #02 és #03) programozott számokat (22. old.)
- Kiválaszthatja a csengő hangerőt (11. old.)
- Beállíthatja a kézibeszélő hangerőt (12. old.)
- Programozhat [kivéve a gyorstárcsázási lista számok tárolását/törlését (#01, #02 és #03)]
- Adatokat kereshet az alábbi listákban:
 - Hívó lista (14. old.)
 - Gyorstárcsázási lista (22. old.)
 - Újratárcsázási lista (12. old.)

A billentyűzár törlése













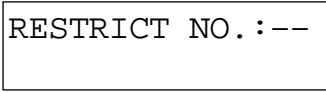

Hajtsa végre az előbbi 1 - 3. lépést. A 3. lépésben a kijelzőről eltűnik a „ Q ” ikon.

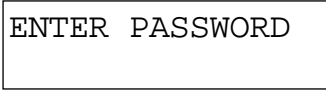
Híváskorlátozás

Ön megakadályozhatja, hogy a készülékről adott számjeggyel (számjegyekkel) (egy számjegy vagy két számjegy) kezdődő telefonszámokat lehessen tárcsázni. Nem lehet kitércsázni a korlátozott számjegyekkel kezdődő telefonszámokat.

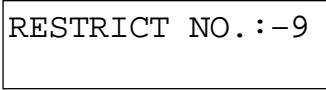

A híváskorlátozás beállítása

Ellenőrizze, hogy a kézibeszélő a helyén van-e.

- 1 Nyomja le a  gombot.
- 2 Nyomja le a  vagy  gombot, amíg meg nem jelenik a „CALL RESTRICT ?” kijelzés. 
- 3 Nyomja le az  gombot. **Ha megváltoztatta a (gyárilag beállított) „1111” jelszót, akkor a jobb oldalon látható kijelzés jelenik meg.** 
Kövesse az alábbi 1. és 2. lépést.
 1. Adja be a jelszót (27. old.).
 2. Nyomja le az  gombot. Folytassa a 4. lépéstól.
 - Ha téves jelszót adott be, akkor a kijelzőn először az „ERROR” üzenet jelenik meg, majd a „---” kijelzés látható. Adja be a helyes jelszót. 

- 4 Adja be a korlátozni kívánt számjegy(ek)et (1 számjegy vagy 2 számjegy) (–). 
 - Ha rossz számot adott be, nyomja le a  gombot, majd adja be a helyes számot.
- 5 Nyomja le az  gombot. 
 - A kijelzés visszaáll a 2. lépésre. Ha ki akar lépni a programozás üzemmódból, nyomja le a  gombot, vagy várjon 60 másodpercet.

Ha olyan telefonszámot tárcsáz, amely a korlátozott számjegyekkel kezdődik, akkor a kijelzőn megjelenik a „CALL RESTRICTED” szöveg, és a készülék az adott számot nem tárcsázza ki.

A híváskorlátozás törlése

Hajtsa végre az előbbi 1 - 3. lépést. A 4. lépésben a korlátozott számjegyek törléséhez nyomja le a  gombot, majd nyomja le az  gombot.

Falra szerelés

A készülék falra szerelhető.

- 1 Nyomja a füleket a nyílak irányába (①), majd távolítsa el a falra szereléshez használt adaptert (②).

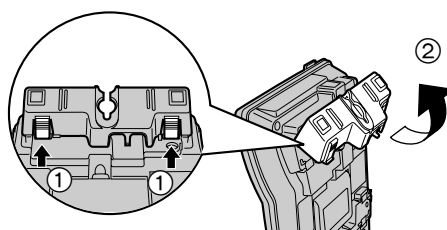

- 2 Helyezze be az összehajtogatott telefonvezetékét a falra szereléshez használt adapterbe, majd tolja a nyíl irányába. (① és ②).

- Az „UP WALL” feliratnak felfelé kell néznie.

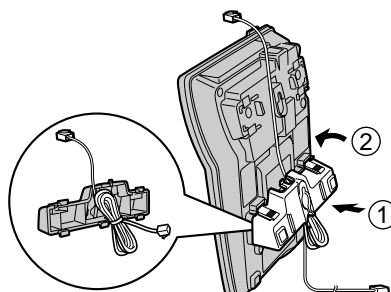

- 3 Az alábbi sablon segítségével rögzítse a csavarokat a falban. Csatlakoztassa a telefonvezetékét. Helyezze a készüléket a csavarokra, majd csúsztassa lefelé.

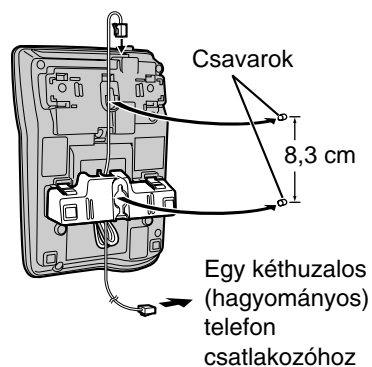

- 4 Állítsa be úgy az LCD kontrasztját, hogy a kijelzés jól látható legyen (11. old.).

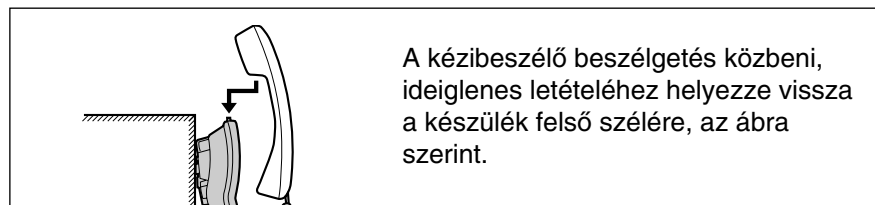

Sablon a falra szereléshez

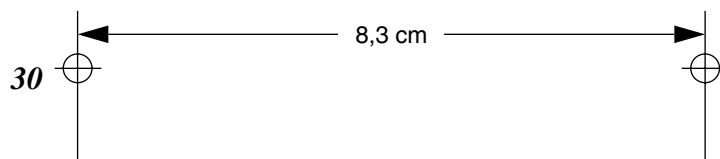

Elemcsere

Ha a kijelzőn az „” ikon villog, az elemek lemerültek. A lehető legrövidebb időn belül tegyen be új elemeket.

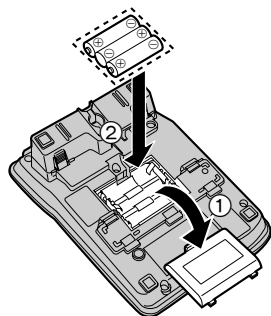

- 1 Húzza ki a telefonsínórt a készülékből.
- 2 Nyomja le a fedelet a nyíl irányába, és távolítsa el (①).
- 3 Cserélje ki az elemeket újakra, ügyelve a helyes polaritásra (+, -) (②), majd tegye vissza a fedelet.
- 4 Csatlakoztassa a telefonsínórt a készülékhez.

- Az elemek cseréje után a hívó listában és az újratárcsázási listában tárolt információ elvész. A szükséges adatokat tárolja el a gyorstárcsázási listában.
- Az elemek cseréje után az idő kijelzés „0:00 1/1” vagy „12:00^{AM} 1/1” formában jelenik meg. Állítsa be újra a pontos időt.

Óvintézkedések az elemekkel kapcsolatban:

Az elemeket az előírásoknak megfelelően kell használni, mert különben a szivárgó elem károsíthatja a készüléket.

- Ne használjon egyszerre különböző típusú elemeket.
- Ne töltsse fel, ne zárja rövidre, ne szerelje szét, ne hevítse és ne dobja tűzbe az elemeket.
- Amikor elemet cserél, egyszerre cserélje ki az összest.

Megjegyzések:

- Ha nem tesz be elemeket, vagy már kevés az energia az elemekben, akkor az idő kijelzés „0:00 1/1” vagy „12:00^{AM} 1/1” formában jelenik meg. Állítsa be újra a pontos időt.
- Ha alkáli elemeket használ, akkor félévente cserélje ki őket, mert különben hibás működés fordulhat elő. (Ha mangán elemeket használ, akkor háromhavonta kell cserélnie őket.)
- Ne használjon nikkell-kadmium akkumulátorokat.

Hibaelhárítás

Probléma	Ok és teendő
A készülék nem működik.	<ul style="list-style-type: none">• Ellenőrizze a beállításokat (6–11. old.).• A készülék alaphelyzetbe állításához távolítsa el az elemeket, majd helyezze be őket újra.
A készülék nem csenget.	<ul style="list-style-type: none">• A Csengő hangerő (RINGER) kiválasztó OFF (Kikapcsolt) állásban van. Állítsa HIGH (Hangos) vagy LOW (Halk) állásba (11. old.).
Nincs semmilyen kijelzés.	<ul style="list-style-type: none">• Tegyen be új elemeket (31. old.).
Nem tud tárcsázni.	<ul style="list-style-type: none">• Ellenőrizze, hogy a tárcsázási mód kiválasztása megfelelő-e (10. old.).• Beállította a billentyűzet lezárását. Az üzemmód törlését lásd a 28. oldalon.• A tárcsázott szám korlátozva van. A törlést lásd a 29. oldalon.
Nem tud olyan adatokat programozni a memóriába, mint pl. a tárcsázási mód.	<ul style="list-style-type: none">• Ha a kézibeszélő nincs a helyén, nem lehet programozni.• Programozás közben ne tartson 60 másodpercnél hosszabb szünetet.
Nem tud nevet és telefonszámot tárolni a memóriában.	<ul style="list-style-type: none">• Amikor a billentyűzet lezárása (28. old.) vagy a híváskorlátozás (29. old.) szolgáltatást használja, nem tud telefonszámot tárolni a gyorstárcsázási listában (#01, #02 és #03).• Ha a kijelzőn a „MEMORY IS FULL” üzenet látható, töröljön néhány adatot a gyorstárcsázási listából (23. old.).• Ha a kézibeszélő nincs a helyén, nem lehet programozni.• Ellenőrizze, hogy a behelyezte-e az elemeket, és azok nincsenek lemerülve.• Tárolás közben ne tartson 60 másodpercnél hosszabb szünetet.• Ne adjon be olyan telefonszámot, amely 22 számjegynél hosszabb.

Probléma	Ok és teendő
Programozás vagy keresés közben a készülék csengetni kezd, és leállítja a programozást/keresést.	<ul style="list-style-type: none"> • A hívás fogadásához emelje fel a kézibeszélőt. Bontás után kezdje el előlről a programozást.
A készülék nem jelzi ki a hívó telefonszámát.	<ul style="list-style-type: none"> • Önnek elő kell fizetnie a hívófél azonosítása szolgáltatásra. • Tegyen be elemeket vagy cserélje ki őket újakra. • Esetleg egy másik telefon berendezés zavarja az Ön készülékét. Szüntesse meg annak csatlakoztatását, és próbálja meg újra. • Esetleg a telefonvonalon lévő zaj zavarja a hívó azonosítása információt. Forduljon a telefontársasághoz.
A kijelző kilép a hívó listából.	<ul style="list-style-type: none"> • Programozás közben ne tartson 60 másodpercnél hosszabb szünetet.
Nem tud újratárcsázni a  gomb lenyomásával.	<ul style="list-style-type: none"> • Ha az utoljára tárcsázott hívószám 32 számjegynél hosszabb volt, akkor a készülék esetleg nem megfelelően tárcsázza a számot.
A hívó listában illetve az újratárcsázási listában tárolt információ elveszett.	<ul style="list-style-type: none"> • Ha a kijelzőn az „☐” ikon villog, a lehető legrövidebb időn belül cserélje ki az elemeket. Ha nem tesz be új elemeket, a hívó lista illetve az újratárcsázási lista törölődhet. Ha szükséges, a kívánt adatokat tárolja a gyorstárcsázási listában.

Biztonsági óvintézkedések

Az alábbiakban felsorolt, a biztonságos használattal kapcsolatos javaslatokat különös gonddal tartsa be.

Telepítés

Környezet

- 1) Ne használja a készüléket víz mellett - pl. fürdőkád, mosdókagyló, mosogató stb. közelében. A nedves alagsorokat is kerülni kell.
- 2) A készüléket távol kell tartani olyan hőforrásoktól, mint pl. radiátorok, konyhai tűzhelyek stb. Olyan helyiségben sem szabad elhelyezni, ahol a hőmérséklet 5°C-nál hidegebb vagy 40°C-nál melegebb.

Elhelyezés

- 1) Ne tegyen nehéz tárgyakat a készülék tetejére.
- 2) Vigyázzon, nehogy valamilyen tárgy beleessen, vagy folyadék kerüljön a készülék belsejébe. Ne tegye ki a készüléket túlzott füst, por, mechanikai rezgés vagy ütődés hatásának.
- 3) Helyezze a készüléket sík felületre.

FIGYELMEZTETÉS:

Egy esetleges tűz keletkezésének vagy személyi sérülés elkerülésének érdekében olvassa el és tartsa be az alábbi utasításokat.

1. Csak az utasításban megadott típusú elem(ek)et használja.
2. Ne dobja tűzbe az elem(ek)et. Felrobbanhat(nak).
3. Ne nyissa fel és ne csonkítsa meg az elem(ek)et. A felszabadult elektrolit korrozív, és égési, szem illetve bőr sérülést okozhat. A szervezetbe kerülve mérgezést okozhat.
4. Az elem(ek)et kellő vigyázzal kezelje, nehogy rövidrezárja (őket) olyan vezető anyagokkal, mint pl. gyűrű, karkötő vagy egy kulcs. Az elem(ek) és/ vagy a vezető anyag felmelegedhet és tüzet okozhat.
5. Ne próbálja meg újratölteni a készülékkel együtt szállított illetve a berendezéshez javasolt eleme(ke)t. Az elem(ek)ből esetleg korrozív elektrolit folyhat ki, vagy felrobbanhat(nak).
6. Ne próbálja meg melegítéssel felfrissíteni a készülékkel együtt szállított illetve a berendezéshez javasolt eleme(ke)t. Az elemekből kispriccelő elektrolit tüzet okozhat, és a szembe illetve a bőrre kerülve irritálhatja azt.
7. Az elemek cseréjekor egyszerre kell kicserélni az összes elemet. Az új és a lemerült elemek keveredése megnövelheti a belső cella nyomást, és a lemerült elem(ek) megrepedését okozhatja. (Az egynél több, külön, cserélhető primer telepet alkalmazó termékekre vonatkozik.)
8. Az elemek behelyezésekor ügyeljen a helyes polarításra. A fordított polaritással behelyezett elemek feltöltődést okozhatnak, és szivárgást vagy robbanást eredményezhetnek. (Az egynél több, külön, cserélhető primer telepet alkalmazó termékekre vonatkozik.)
9. Távolítsa el az elemeket a készülékből, ha hosszabb ideig (egy-két vagy több hónapig) nem használja a berendezést, mert ez idő alatt az elem szivároghat és az elektrolit belefolyhat a készülékbe.
10. A lemerült elem(ek)től szabaduljon meg minél hamarabb, mert ebből (ezekből) sokkal valószínűbb, hogy elektrolit kerül bele a készülékbe.
11. Ne tárolja magas hőmérsékletű helyen a készüléket sem a készülékkel együtt szállított illetve a berendezéshez javasolt elem(ek)et. A hosszabb élettartam érdekében fagyasztóban vagy hűtőszekrényben tárolt elemeket meg kell védeni a kondenzációtól a tárolás és a felengedés során. Mielőtt a hidegben történt tárolás után használni kezdené az elemeket, szobahőmérsékleten stabilizálni kell őket.

Villámvédelem

A készüléket beépített villámvédő áramkörrel láttuk el. Mindazonáltal azt javasoljuk, hogyha olyan helyen használja készülékét, ahol gyakori a villámcsapás, telepítsen villámvédőt a telefonvonalon.

FIGYELMEZTETÉS:

TŰZ ÉS ÁRAMÜTÉS VESZÉLYÉNEK ELKERÜLÉSE ÉRDEKÉBEN NE TEGYE KI A KÉSZÜLÉKET ESŐ SEM BÁRMILYEN MÁS NEDVESSÉG HATÁSÁNAK.

Ha bármilyen probléma adódik, húzza ki készülékét a telefon dugaszaljából, és csatlakoztasson egy másik, biztosan jól működő készüléket. Ha a jó készülék megfelelően működik, a hiba elhárításáig ne csatlakoztassa ismét készülékét. Ha a biztosan jó készülék sem működik megfelelően, kérjük vegye fel a kapcsolatot a szolgáltatójával.

Műszaki adatok

Táplálás:	A telefonvonalról A 3 db, AA (LR6, R6, UM-3) elemről
Méret (magasság x szélesség x mélység):	kb. 83 mm x 146 mm x 200 mm
Tömeg (Súly):	kb. 520 g
Tárcsázási mód:	Tone (DTMF)/Pulse (Impulzusos)
Üzemi környezet:	5°C–40°C

A műszaki adatok minden külön értesítés nélkül változhatnak.



A készüléket kifejezetten magyarországi használatra tervezték.
Probléma esetén forduljon azonnal a berendezés forgalmazójához.

Kyushu Matsushita Electric Co., Ltd.

Gyártó: Kyushu Matsushita Electric (Malaysia) Sdn. Bhd. Senai Malaysia

PQQX13486ZA-BM F0802-0 ①